



## クイックスタートガイド



# EUROPOWER PMP580S

500-Watt 10-Channel Powered Mixer with KLARK TEKNIK Multi-FX Processor, Compressors, FBQ Feedback Detection System and Wireless Option

JP

JP 安全にお使いいただくために

**注意**

感電の恐れがありますので、カバーやその他の部品を取り外したり、開けたりしないでください。高品質なプロ用スピーカーケーブル (1/4" TS 標準ケーブルおよびツイスト ロッキング プラグケーブル) を使用してください。

**注意**

火事および感電の危険を防ぐため、本装置を水分や湿気のあるところには設置しないで下さい。装置には決して水分がかからないように注意し、花瓶など水分を含んだものは、装置の上には置かないようにしてください。

**注意**

このマークが表示されている箇所には、内部に高圧電流が生じています。手を触れると感電の恐れがあります。

**注意**

取り扱いとお手入れの方法についての重要な説明が付属の取扱説明書に記載されています。ご使用前に良くお読みください。

**注意**

1. 取扱説明書を通してご覧ください。
2. 取扱説明書を大切に保管してください。
3. 警告に従ってください。
4. 指示に従ってください。
5. 本機を水の近くで使用しないでください。
6. お手入れの際は常に乾燥した布巾を使ってください。
7. 本機は、取扱説明書の指示に従い、適切な換気を妨げない場所に設置してください。取扱説明書に従って設置してください。
8. 本機は、電気ヒーターや温風機器、ストーブ、調理台やアンプといった熱源から離して設置してください。

9. 二極式プラグおよびアースタイプ (三芯) プラグの安全ピンは取り外さないでください。二極式プラグにはピンが二本ついており、そのうち一本はもう一方よりも幅が広がっています。アースタイプの三芯プラグには二本のピンに加えてアース用のピンが一本ついてあります。これらの幅の広いピン、およびアースピンは、安全のためのものです。備え付けのプラグが、お使いのコンセントの形状と異なる場合は、電器技師に相談してコンセントの交換をして下さい。

10. 電源コードを踏みつけたり、挟んだりしないようご注意ください。電源コードやプラグ、コンセント及び製品との接続には十分にご注意ください。

11. すべての装置の接地 (アース) が確保されていることを確認して下さい。



12. 電源タップや電源プラグは電源遮断機として利用されている場合には、これが直ぐに操作できるように手元に設置して下さい。

13. 付属品は本機製造元が指定したもののみをお使いください。

14. カートスタンド、三脚、ブラケット、テーブルなどは、本機製造元が指定したものの、もしくは本機の付属品となるもののみをお使いください。カートを使用時の運搬の際は、器具の落下による怪我に十分ご注意ください。

15. 雷雨の場合、もしくは長期間ご使用にならない場合は、電源プラグをコンセントから抜いてください。

16. 故障の際は当社指定のサービス技術者にお問い合わせください。電源コードもしくはプラグの損傷、液体の装置内への浸入、装置の上に物が落下した場合、雨や湿気に装置が晒されてしまった場合、正常に作動しない場合、もしくは装置を地面に落下させてしまった場合など、いかなる形であれ装置に損傷が加わった場合は、装置の修理・点検を受けてください。



17. 本製品に電源コードが付属されている場合、付属の電源コードは本製品以外ではご使用いたしません。電源コードは必ず本製品に付属された電源コードのみご使用ください。

18. ブックケースなどのような、閉じたスペースには設置しないでください。

19. 本機の上に点火した蝋燭などの裸火を置かないでください。

20. 電池廃棄の際には、環境へのご配慮をお願いします。電池は、かならず電池回収場所に廃棄してください。

21. 本機器は熱帯気候および / または温帯気候下でご使用ください。

**法的放棄**

ここに含まれる記述、写真、意見の全体または一部に依拠して、いかなる人が損害を生じさせた場合にも、MUSIC Group は一切の賠償責任を負いません。技術仕様、外観およびその他の情報は予告なく変更になる場合があります。商標はすべて、それぞれの所有者に帰属します。MIDAS、KLARK TEKNIK、LAB GRUPPEN、LAKE、TANNOY、TURBOSOUND、TC ELECTRONIC、TC HELICON、BEHRINGER、BUGERA および DDA は MUSIC Group IP Ltd. の商標または登録商標です。© MUSIC Group IP Ltd. 2017 無断転用禁止。

**限定保証**

適用される保証条件と MUSIC Group の限定保証に関する概要については、オンライン上 [music-group.com/warranty](http://music-group.com/warranty) にて詳細をご確認ください。

# EUROPOWER PMP580S フックアップ

## ステップ 1: フックアップ

デュアルモノモードによるメインスピーカーとステージモニター

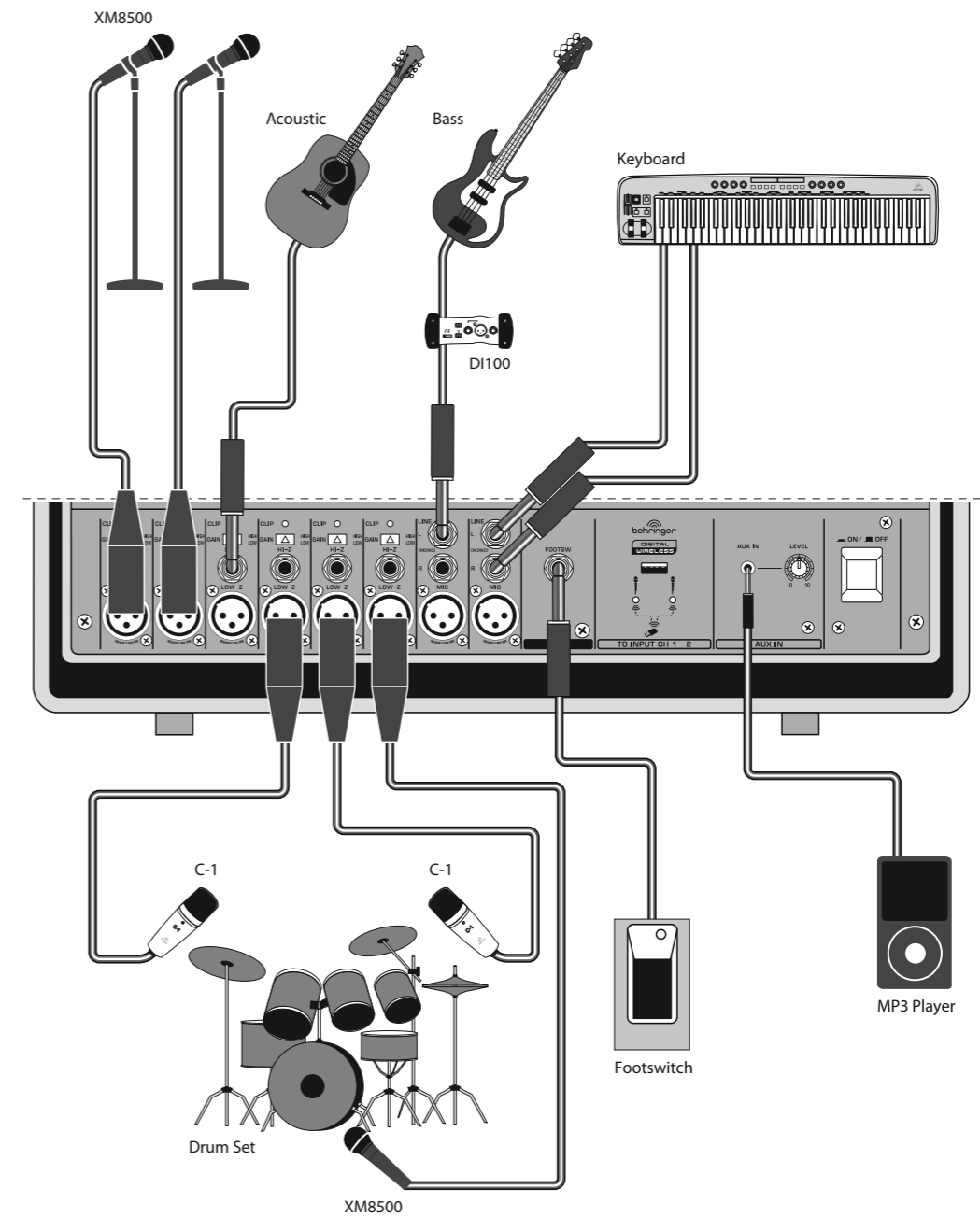
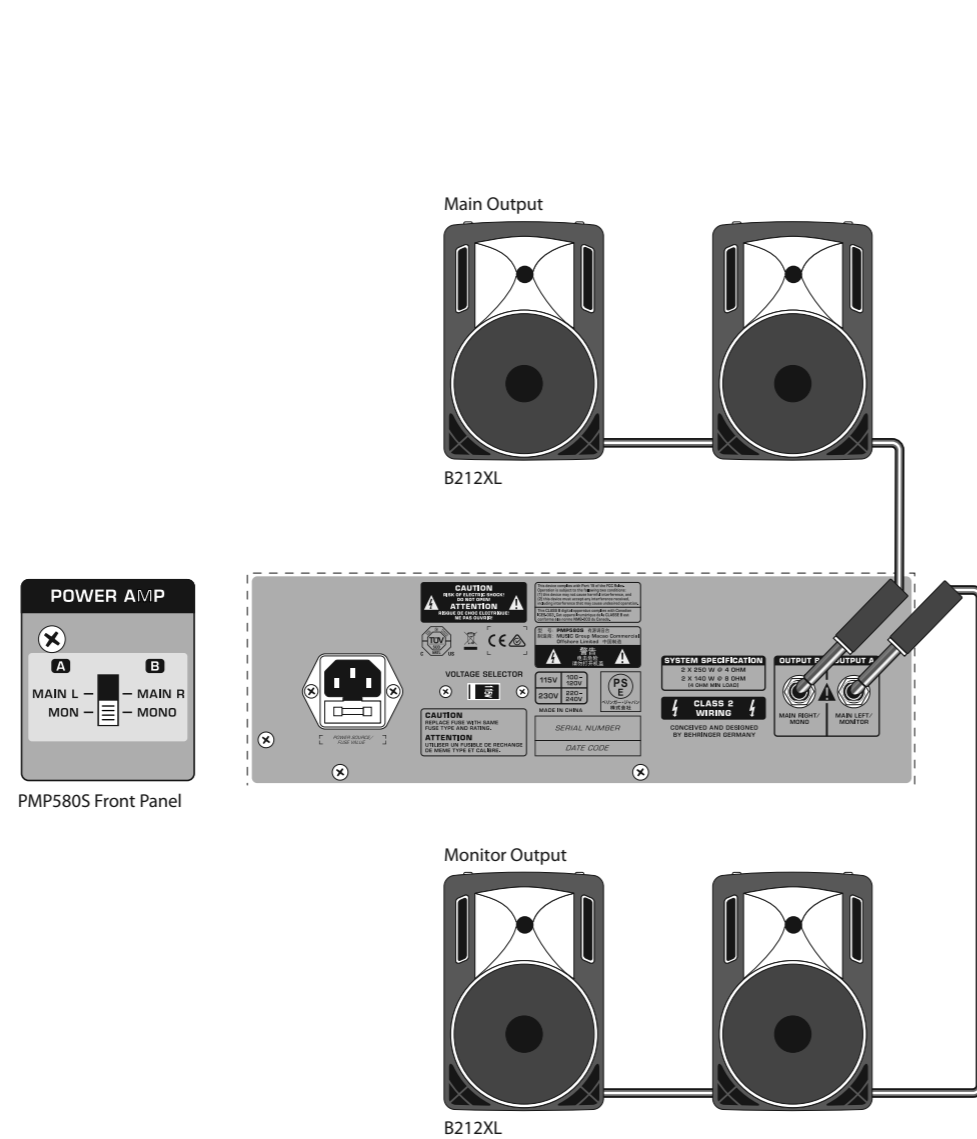

# EUROPOWER PMP580S フックアップ

## ステップ 1: フックアップ

モノモードによるメインL / メインR

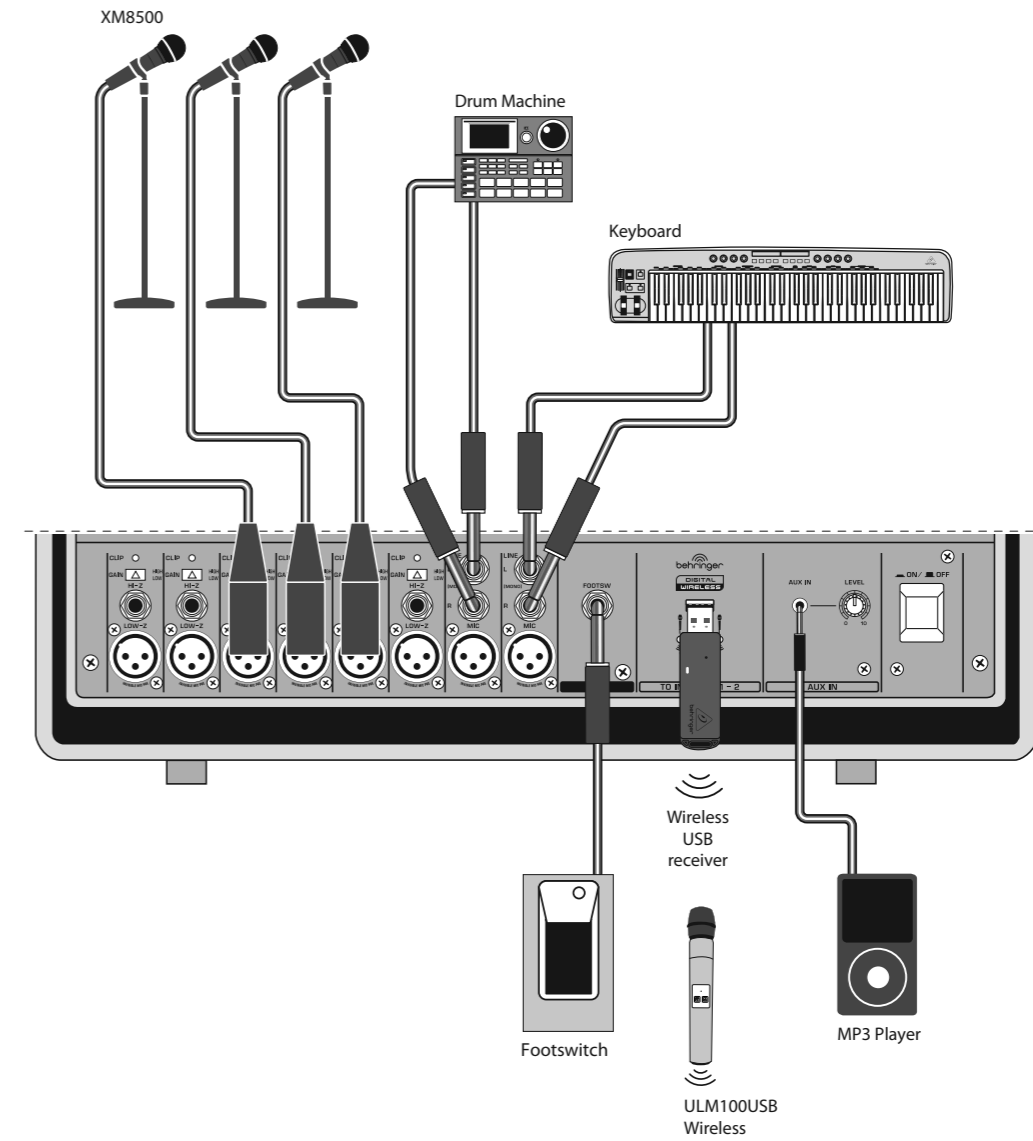
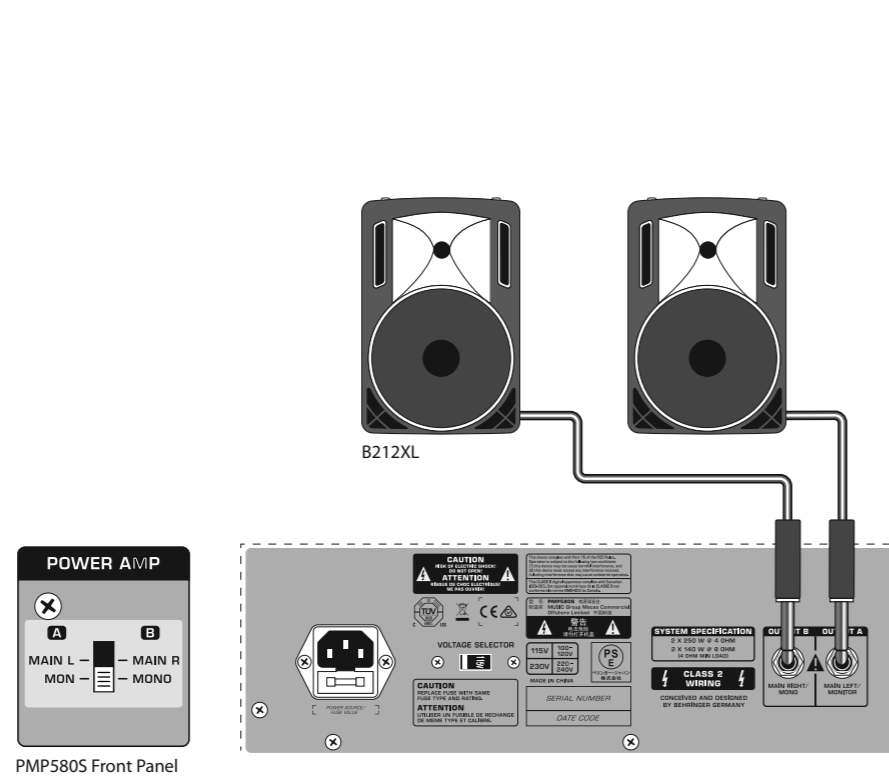

## EUROPOWER PMP580S コントロール

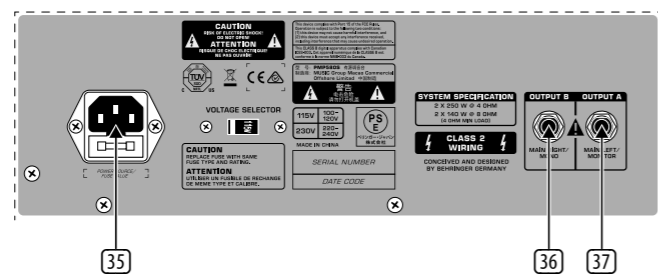
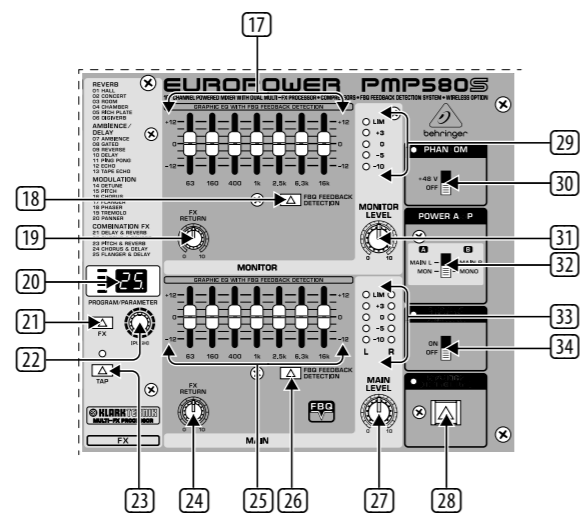
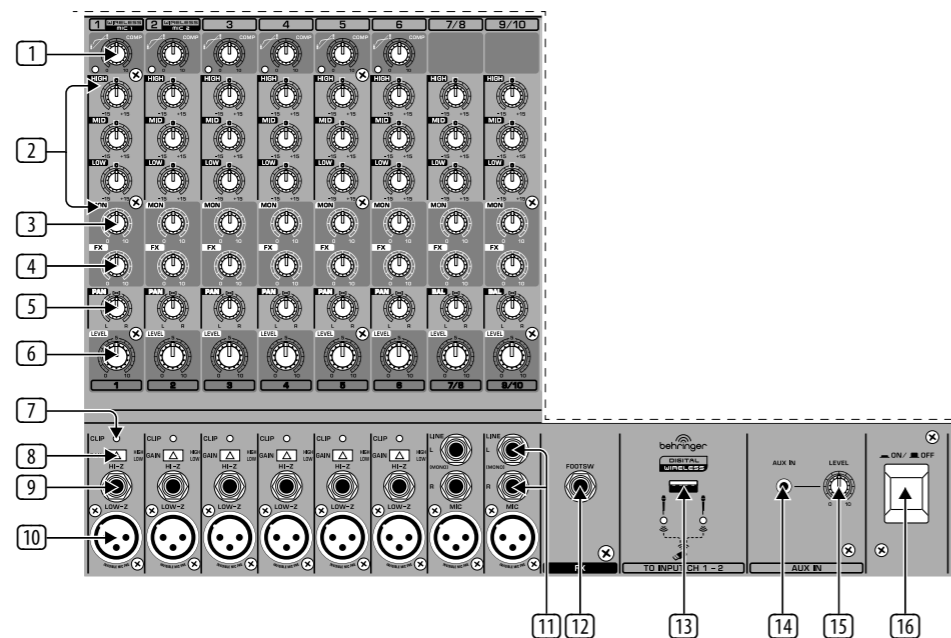

## ステップ 2: コントロール

- ① **COMP(ressor)** ノブはチャンネル 1-6 の入力ソースかかるコンプレッション量を調整します。
- ② **HIGH, MID, LOW EQ** ノブは入力ソースの高、中、低域調整を行います。
- ③ **MON(itor)** ボリュームノブは MONITOR へ出力されるチャンネルボリュームレベルを調整します。
- ④ **FX** ノブは入力ソースに適応されるエフェクト量を調整します。
- ⑤ **PAN** ノブはチャンネルのステレオ定位を調整します。
- ⑥ **LEVEL** ノブは入力ソースのボリュームレベルを調整します。
- ⑦ **CLIP LED** は入力ソースのボリュームレベルが大き過ぎる時に点灯します。
- ⑧ **GAIN HIGH/LOW** ボタンは入力感度を切り替えます。
- ⑨ **HI-Z** は 1/4" 端子でハイインピーダンスのソースを接続します。
- ⑩ **LOW-Z** は XLR 端子でローインピーダンスのソースを接続します。
- ⑪ **LINE 7/8** および **9/10** ステレオチャンネルは 1/4" 端子で左右入力ソースを接続します。
- ⑫ **FOOTSW(itch)** は 1/4" 端子で FX コントロール用外部フットスイッチを接続します。
- ⑬ **DIGITAL WIRELESS** はマイク入力は USB 3.0 タイプ A 端子で USB ワイヤレストランスミッタードングル (オプション) を接続します。
- ⑭ **AUX IN** は 1/8" 端子で外部入力ソースを接続します。
- ⑮ **AUX IN LEVEL** ノブは接続された外部ソースの入力レベルを調整します。
- ⑯ **ON/OFF** ボタンはミキサーをオン/オフします。
- ⑰ **MONITOR GRAPHIC EQ** は MONITOR 出力の特定周波数を調整します。
- ⑱ **MONITOR FBQ FEEDBACK DETECTION** ボタンは MONITOR 出力の FBQ フィードバック感知システムを起動します。
- ⑲ **MONITOR FX RETURN** ノブは MONITOR 出力に送られるエフェクト量を調整します。
- ⑳ **FX PROGRAM** ディスプレイは現在選択中のエフェクトプリセットを表示します。
- ㉑ **FX オン/オフ** ボタンは MULT-FX プロセッサーをオン/オフします。
- ㉒ **FX** ノブは FX プリセットを選択します。
- ㉓ **TAP** テンポボタンはタイムベースエフェクトのテンポを調整します。
- ㉔ **MAIN FX RETURN** ノブは MAIN 出力に送られるエフェクト量を調整します。
- ㉕ **MAIN GRAPHIC EQ** は MAIN 出力の特定周波数を調整します。
- ㉖ **MAIN FBQ FEEDBACK DETECTION** ボタンは MAIN 出力の FBQ フィードバック感知システムを起動します。
- ㉗ **MAIN LEVEL** ノブは MAIN 出力のボリュームレベルを調節します。
- ㉘ **STANDBY (CH 1-10 MUTE)** ボタンはチャンネル 1-10 をミュートします。
- ㉙ **MONITOR LEVEL** メーターは MONITOR 出力のボリュームレベルを表示します。
- ㉚ **PHANTOM +48 V** スイッチは +48 V ファンタム電源をすべてのチャンネルに供給します。
- ㉛ **MONITOR LEVEL** ノブは MONITOR 出力のボリュームを調整します。
- ㉜ **POWER AMP A/B** スイッチは出力設定を切り替えます。
- ㉝ **MAIN LEVEL** メーターは MAIN 出力のボリュームレベルを表示します。
- ㉞ **SPEAKER PROCESSING ON/OFF** スイッチは SPEAKER PROCESSING 機能をオン/オフします。
- ㉟ **POWER SOURCE** コネクターは付属の IEC 標準ケーブルを接続します。
- ㊱ **OUTPUT B MAIN RIGHT/MONO** は 1/4" 端子でパッシブ PA スピーカーを接続します。
- ㊲ **OUTPUT A MAIN LEFT/MONITOR** は 1/4" 端子でパッシブ PA スピーカー/モニタースピーカーを接続します。

# EUROPOWER PMP580S はじめに

## ステップ 3: はじめに

- 1** すべての機器の電源を切ってからオーディオ、スピーカーの接続を行います。コンデンサーマイクを使用する場合には +48V スイッチを入れます。

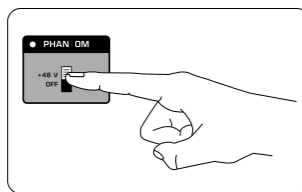

- 2** POWER AMP A/B 切り替えスイッチで適切なスピーカー出力設定を選びます。

EUROPOWER PMP580S には 2 種類の動作モードがあります。MAIN L/MAIN R モードでは PMP580S はステレオアンプとして機能し、左右信号は OUTPUT A (L)、OUTPUT B (R) へ送られます。MON/MONO モードではデュアルモノアンプとして動作し、MONITOR 信号は OUTPUT A に MAIN 信号は OUTPUT B へ送られます。

- 3** MAIN LEVEL と MONITOR LEVEL ノブを下げ、ミキサーの電源をオンします。

- 4** MAIN LEVEL レベルノブを半分まで上げ、オーディオソースが接続されている各チャンネルの LEVEL ノブを調整します。

- 5** PAN ノブで各チャンネルの左右定位を調整します。

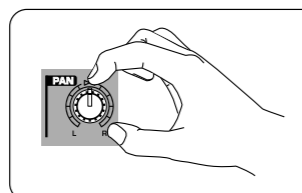

- 6** MONITOR LEVEL ノブを半分まで上げてモニタースピーカーに送られるチャンネルの音量を調整します。

- 7** MAIN LEVEL と MONITOR LEVEL ノブで全体の出力ボリュームをセットします。MAIN レベルメーターと MONITOR レベルメーターは出力ボリュームを表示します。赤い LIM LED が点灯した場合はそれぞれの LEVEL ノブを赤い LED が消えるまで反時計回りに回してください。

- 8** PMP580S にはエフェクトプロセッサが内蔵されています。下記のステップによりチャンネルにエフェクトをかけられます。

- エフェクトをかけようとするチャンネルの FX ノブを半分ほど回してください。
- マルチ FX プロセッサの FX ボタンを押します。
- MAIN セクションの FX RETURN ノブを半分上げます。モニターにエフェクトをかける場合は MONITOR セクションの FX RETURN ノブを半分上げます。
- FX 選択ノブで FX をスクロールし、マルチ FX ディスプレイに意図した番号が表示されたら FX ノブを押してプリセットを選択します。
- TAP テンポボタンでタイムベースのエフェクトテンポを調整します。
- 各チャンネルの FX ノブを増減させて接続された入力ソースエフェクト量を再調整します。マルチ FX ディスプレイ内にあるメーターの赤い CLIP LED が点灯したらチャンネルの FX ノブを下げてください。

- 9** フィードバック (ハウリング) が起きた場合 FBQ FEEDBACK DETECTION 機能を活用しましょう。

- EQ ボタンと FBQ FEEDBACK DETECTION ボタンを押して、フィードバック感知システム起動させます。
- EQ スライダーの LED がフィードバックしている周波数に反応し点灯します。
- LED が点灯している EQ スライダーをフィードバックが止むまで下げます。

## EUROPOWER PMP580S パラメーターチャート

#	プリセット名	パラメーター1	7セグメントディスプレイ	レンジ
01	Hall	ディケイ	1..30	2.0..6.0s(スモール)/2.0..10.0s(ラージ)
02	Concert	ディケイ	1..30	0.3..3.0s(スモール)/0.5..4.0s(ラージ)
03	Room	ディケイ	1..30	0.2..3.0s(スモール)/0.3..4.0s(ラージ)
04	Chamber	ディケイ	1..30	0.1..0.6s(スモール)/0.2..1.2s(ラージ)
05	Rich Plate	ディケイ	1..30	0.2..2.0s(スモール)/0.5..4.0s(ラージ)
06	DigiVerb	ディケイ	1..16	0.4..4.5s
07	Ambience	サイズ	1..30	スモール/ラージ
08	Gated	サイズ	1..12	スモール/ラージ
09	Reverse	サイズ	1..20	スモール/ラージ
10	Delay	フィードバック	1..20	0..100%
11	Ping Pong	フィードバック	1..20	0..100%
12	Echo	フィードバック	1..20	0..100%
13	Tape Echo	フィードバック	1..20	0..100%
14	Detune	デチューン	1..99	1..99セント
15	Pitch	ピッチ	-12..-1/1..12	-12..+12セミトーン
16	Chorus	デプス	-9..-1/1..9	-9..-1(LFOサイン)/1..9(LFOトライアングル)
17	Flanger	デプス	-9..-1/1..9	-9..-1(LFOネガティブフィードバック) 1..9(LFOポジティブフィードバック)
18	Phaser	デプス	-9..-1/1..9	-9..-1(ステレオ)/1..9(モノラル)
19	Tremelo	デプス	-9..-1/1..9	-9..-1(スクエア)/1..9(トライアングル)
20	Panner	デプス	-9..-1/1..9	-9..-1(スクエア)/1..9(トライアングル)
21	Delay & Reverb	バランス	-9..-1/1..9	90:10..10:90%
22	Chorus & Reverb	バランス	-9..-1/1..9	90:10..10:90%
23	Pitch & Reverb	ピッチ	-12..-1/1..12	-12..+12半音
24	Chorus & Delay	バランス	-9..-1/1..9	90:10..10:90%
25	Flanger & Delay	バランス	-9..-1/1..9	90:10..10:90%

#	プリセット名	パラメーター2	7セグメントディスプレイ	LED	レンジ
01	Hall	サイズ	S/L	オフ/オン	スモール/ラージ
02	Concert	サイズ	S/L	オフ/オン	スモール/ラージ
03	Room	サイズ	S/L	オフ/オン	スモール/ラージ
04	Chamber	サイズ	S/L	オフ/オン	スモール/ラージ
05	Rich Plate	サイズ	S/L	オフ/オン	スモール/ラージ
06	DigiVerb	サイズ	r/F	オフ/オン	リア/フロント
07	Ambience	テイルゲイン	of/on	オフ/オン	オフ/オン
08	Gated	タイプ	AL/Gt	オフ/オン	開/閉
09	Reverse	ブライツネス	of/on	オフ/オン	ダーク(オフ)/ブライツ(オン)
10	Delay	ディレイタイム(タップ)	BPM*	タップスピード*	120..838ms(500..72BPM)
11	Ping Pong	ディレイタイム(タップ)	BPM*	タップスピード*	121..838ms(500..72BPM)
12	Echo	ディレイタイム(タップ)	BPM*	タップスピード*	122..838ms(500..72BPM)
13	Tape Echo	ディレイタイム(タップ)	BPM*	タップスピード*	123..838ms(500..72BPM)
14	Detune	プリディレイ	of/on	オフ/オン	5ms(オフ)/50ms(オン)
15	Pitch	追加25セント	of/on	オフ/オン	+0セント(オフ)/+25セント(オン)
16	Chorus	LFOスピード(タップ)	BPM*	タップスピード*	200..4000ms(300..15BPM)
17	Flanger	LFOスピード(タップ)	BPM*	タップスピード*	200..4000ms(300..15BPM)
18	Phaser	LFOスピード(タップ)	BPM*	タップスピード*	200..4000ms(300..15BPM)
19	Tremelo	LFOスピード(タップ)	BPM*	タップスピード*	120..1200ms(500..50BPM)
20	Panner	LFOスピード(タップ)	BPM*	タップスピード*	120..1200ms(500..50BPM)
21	Delay & Reverb	ディレイタイム(タップ)	BPM*	タップスピード*	120..523ms(500..115BPM)
22	Chorus & Reverb	Reverb Decay	S/L	オフ/オン	ショート(1.2s)/ロング(2.4s)
23	Pitch & Reverb	Reverb Decay	S/L	オフ/オン	ショート(1.2s)/ロング(2.4s)
24	Chorus & Delay	ディレイタイム(タップ)**	BPM*	タップスピード*	120..800ms(500..75BPM)
25	Flanger & Delay	ディレイタイム(タップ)**	BPM*	タップスピード*	120..800ms(500..75BPM)

\*7セグメントLEDディスプレイはタップ速度をbpmで表示します。タップ速度が遅すぎたり早すぎる場合は"Lo"または"Hi"が表示され、ディレイタイムやLFO速度等はパラメータ範囲の下限または上限でセットされます。

\*\*タップスピードはモジュレーションエフェクト(コーラス、フランジャー)のLFO速度にも影響を与えます。

# JP 技術仕様

Microphone Inputs	
Type	XLR, electronically balanced
Mic E.I.N. (20 Hz – 20 kHz):	
@ 0 ohm source resistance	-110 dB / -113 dB A-weighted
@ 50 ohm source resistance	-110 dB / -113 dB A-weighted
@ 150 ohm source resistance	-110 dB / -113 dB A-weighted
Gain	+29 dB, +9 dB with pad
Max. input level	+12 dBu @ +10 dB gain
Impedance	2.0 kΩ balanced / 1.0 kΩ unbalanced
Phantom power	Switchable +48 V
Mono Line Inputs	
Type	¼" TRS connector, balanced
Impedance	Approx. 20 kΩ
Max. input level	+21 dBu
Stereo Line Inputs	
Type	¼" TS connector, unbalanced
Impedance	Approx. 20 kΩ
Max. input level	+21 dBu
Equalizer	
Low	80 Hz / ±15 dB
Mid	2.5 kHz / ±15 dB
High	12 kHz / ±15 dB
Main Mix System Data	
Noise	
Main mix @ -∞, channel fader -∞	-90 dB / -94 dB A-weighted
Main Mix @ 0 dB, channel fader -∞	-77 dB / -86 dB A-weighted
Main Mix @ 0dB, channel fader 0 dB	-73 dB / -79 dB A-weighted
Frequency response (amplifier output)	20 Hz – 20 kHz (+0/-3 dB)
Amplifier (Per Channel)	
Max output power	250 W* + 250 W*
Loudspeaker Outputs	
Type	¼" TS connector
Load impedance	4-8 Ω
DSP	
Type	KLARK TEKNIK
Converter	24-bit Sigma-Delta
Sampling rate	40 kHz
Wireless Input	
BEHRINGER ULM Series USB Receiver	USB socket accepts signals from 2 independent BEHRINGER ULM mics
Display	
Type	2-digit, 7-Segment LED
Power Supply	
Mains voltage	100-120 V~ (for UL, JP, CA); 220-240 V~ (for EU, AU, UK, CN)
Fuse	100-120 V~, T 5 A H 250 V; 220-240 V~, T 3.15 A H 250 V
Power consumption	90 W
Mains connection	Standard IEC receptacle
Dimensions/Weight	
Dimensions (H x W x D)	305 x 450 x 160 mm (12 x 17.7 x 6.3")
Weight	6.9 kg (15.2 lbs)

\*Independent of limiters and driver protection circuits

# その他の重要な情報

## JP その他の重要な情報

- 1. ヒューズの格納部 / 電圧の選択:**  
ユニットをパワーソケットに接続する前に、各モデルに対応した正しい主電源を使用していることを確認してください。ユニットによっては、230V と 120V の 2 つの違うポジションを切り替えて使う、ヒューズの格納部を備えているものがあります。正しくない値のヒューズは、絶対に適切な値のヒューズに交換されている必要があります。
- 2. 故障:** MUSIC Group ディーラーがお客様のお近くになくは、behringer.com の "Support" 内に列記されている、お客様の国の MUSIC Group ディストリビューターにコンタクトすることができます。お客様の国がリストにない場合は、同じ behringer.com の "Support" 内にある "Online Support" でお客様の問題が処理できないか、チェックしてみてください。あるいは、商品を返送する前に、behringer.com で、オンラインの保証請求を要請してください。
- 3. 電源接続:** 電源ソケットに電源コードを接続する前に、本製品に適切な電圧を使用していることをご確認ください。不具合が発生したヒューズは必ず電圧および電流、種類が同じヒューズに交換する必要があります。



Dedicate Your Life to MUSIC